









## ОФИСНЫЕ РЕШЕНИЯ



### НАСТОЛЬНЫЕ БЛОКИ











			Арт.	Цвет
	<p>Настольный блок — 8+2 модуля</p> <ul style="list-style-type: none"> <li>■ Алюминий.</li> <li>■ 4 адаптера (Арт. 45992) в комплекте.</li> <li>■ Заглушка (Арт. 45677 S) в комплекте.</li> </ul> <p><a href="#">Техническая информация — стр. 144.</a></p>	IK09	83201 S	BR
	<p>Настольный блок — 12+2 модуля</p> <ul style="list-style-type: none"> <li>■ Алюминий.</li> <li>■ 6 адаптеров (Арт. 45992) в комплекте.</li> <li>■ Заглушка (Арт. 45677 S) в комплекте.</li> </ul> <p><a href="#">Техническая информация — стр. 144.</a></p>	IK09	83202 S	BR
	<p>Заглушка для настольного блока с адаптером — 2 модуля Q45</p>		83230 A	BR
	<p>Заглушка для настольного блока под кабельный вывод</p>		83231 A	BR
	<p>Кабельный ввод 3G 1,5 мм</p>		81191	—
	<p>Кабельный ввод 3G 2,5 мм</p>		81192	—
	<p>Профиль для настольных блоков</p> <ul style="list-style-type: none"> <li>■ Размеры: 2,10 м/уп.</li> <li>■ Алюминий.</li> <li>■ Поставляется с крышкой (Арт. 83233).</li> </ul>		83232	—

### МИНИКОЛОННЫ

			Арт.	Цвет
	<p>Двухсторонняя миниколонна — 18+18 модулей</p> <ul style="list-style-type: none"> <li>■ Алюминий.</li> </ul> <p><a href="#">Техническая информация — стр. 145.</a></p>	IK09	83281	—

### КОЛОННЫ

			Арт.	Цвет
	<p>Двухсторонняя колонна — 2850 мм</p> <ul style="list-style-type: none"> <li>■ Алюминий.</li> </ul> <p><a href="#">Техническая информация — стр. 145.</a></p>	IK09	83241	—
	<p>Двухсторонняя колонна — 3300 мм</p> <ul style="list-style-type: none"> <li>■ Алюминий.</li> </ul> <p><a href="#">Техническая информация — стр. 145.</a></p>	IK09	83242	—

АКСЕССУАРЫ		Арт.	Цвет
	<p>Адаптер 90° на 2 модуля</p> <ul style="list-style-type: none"> <li>■ Используется для установки механизмов QUADRO 45 в колонны и настольные блоки.</li> <li>■ Позволяет повернуть механизмы на 90°.</li> </ul>	45992	—
	<p>Полистироловая вставка</p> <ul style="list-style-type: none"> <li>■ Внешние размеры (мм): 240,5 x 240,5 x 65.</li> <li>■ Для использования с монтажной коробкой для люка на 16 модулей (Арт. 83058).</li> </ul>	83190	—
	<p>Крышка для колонны</p>	83250 A	CZ AL
	<p>Основание для колонны/миниколонны</p>	83251 A	CZ AL
	<p>Крышка для миниколонны</p>	83290 A	CZ AL
	<p>Шпилька</p>	83252 A	—
	<p>Двухсторонний профиль для колонны/миниколонны — 3180 мм</p>	83253	—
	<p>Крышка для профиля</p>	83233	—
	<p>Адаптер для установки устройств MODUS 55 в сервисные блоки</p>	<b>NEW</b> 83420	—
	<p>Заглушка для сервисных блоков</p> <ul style="list-style-type: none"> <li>■ Глухая крышка для 4-х модулей.</li> </ul>	<b>NEW</b> 83421	—

РАЗМЕРЫ (мм)

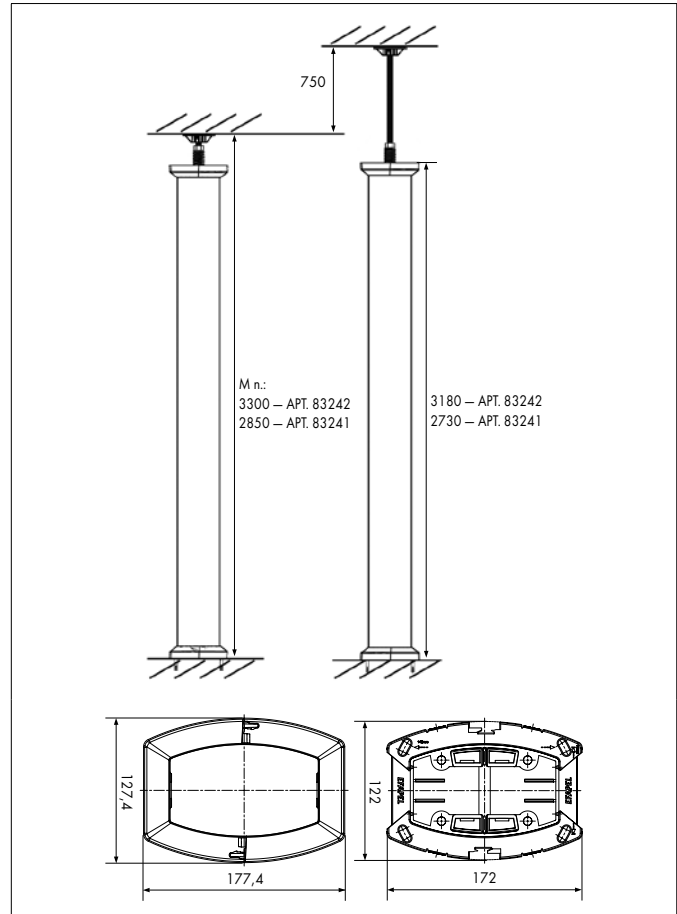
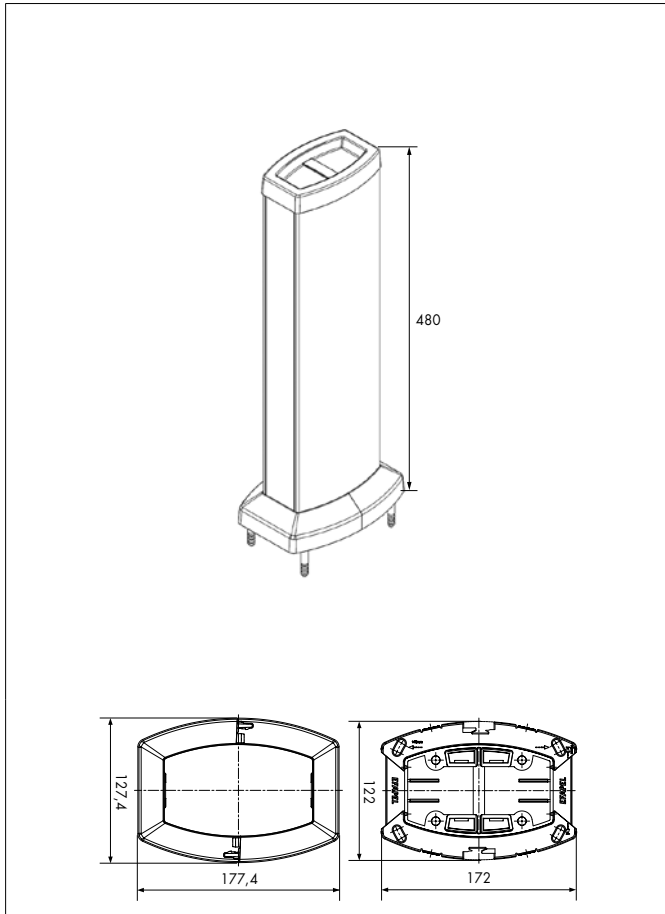

ВЫБОР ПРОФИЛЯ

Арт.	Характеристики профиля		Вместимость изолированных кабелей					
	Секция	Внутреннее сечение (S)	Доступное сечение (Su)	Макс. диаметр (мм)	Максимальное количество кабелей H07 V-U			
		(мм <sup>2</sup> )			(S:1,4) (мм <sup>2</sup> )	1,5 мм <sup>2</sup>	2,5 мм <sup>2</sup>	4 мм <sup>2</sup>
<b>Колонны и миниколонна</b>	83241   83242   83281	3645	2604	38	325	217	174	130
<b>Колонны и миниколонна с розетками Q45</b>	83241   83242   83281 + 45132 S	2200	1571	—	196	131	105	79
<b>Колонны и миниколонна с блоком питания</b>	83241   83242   83281 + 45380 S	1910	1364	—	171	114	91	68

